



# Adsorbční odvlhčovač Meaco DD8L

## Návod k použití



**Adsorbční odvlhčovač Meaco DD8L**  
**Vydání**

Před použitím přístroje odvlhčovače si přečtěte tento návod k použití a uschovejte jej pro budoucí nahlédnutí.

Děkujeme, že jste si zvolili Meaco, opravdu si toho vážíme.

## POPIS PRODUKTU

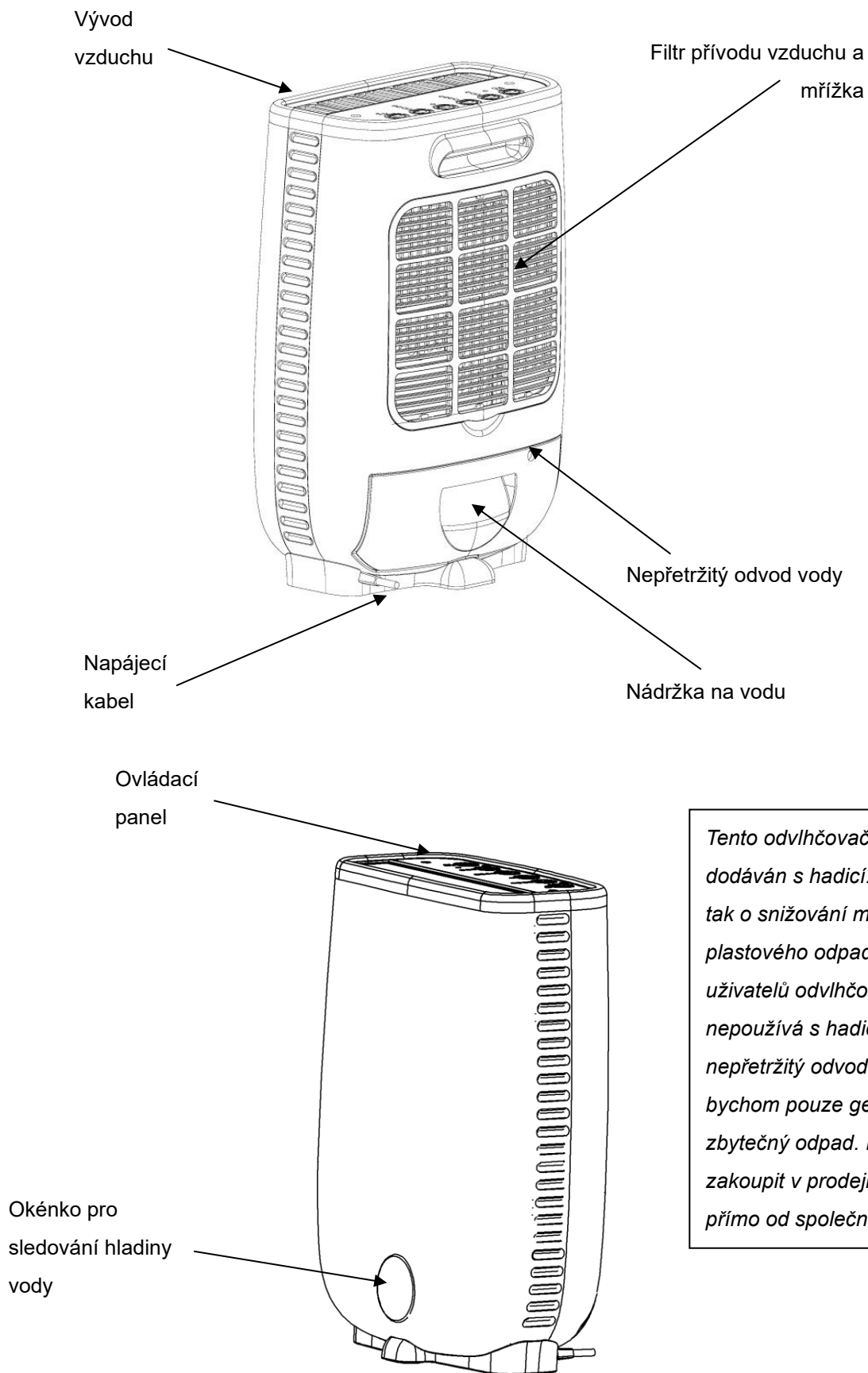

## BEZPEČNOSTNÍ POKYNY

**PŘED ZAHÁJENÍM PROVOZU SI PEČLIVĚ PŘEČTĚTE VŠECHNY POKYNY.**

**V případě, že dojde k poruše během záruční lhůty, odvlhčovač od vás vyzvedneme a opravíme/vyměníme. Proto prosím obal uschovejte a chraňte před dětmi. Pokud se obal rozhodnete zlikvidovat, recyklujte jej prosím.**

**UPOZORNĚNÍ** - Tento spotřebič je určen pouze k použití v domácích podmínkách. Jakékoli jiné použití není výrobcem doporučeno a může způsobit požár, úraz elektrickým proudem nebo jiné zranění osoby či majetku. Při používání elektrických spotřebičů je vždy nezbytné dodržovat základní bezpečnostní opatření:

1. Zařízení nepoužívejte, je-li poškozený kabel nebo zástrčka, došlo-li k poruše, jestliže vám zařízení upadlo nebo bylo jakkoliv poškozeno. Přineste jej do autorizovaného servisu ke kontrole a opravě.
2. Toto zařízení by mělo vždy stát ve svislé poloze, aby se předešlo jeho poškození. Umístěte ho na rovný stabilní povrch.
3. Před zahájením provozu zkontrolujte, zda napětí v domácnosti odpovídá uvedenému jmenovitému napětí.
4. Tento přístroj používejte při okolní teplotě v rozmezí 1 až 37 °C.
5. Ujistěte se, že vzduchový přívod a vývod nejsou zablokované nebo zakryté.
6. Zařízení neumísťujte příliš blízko k záclonám nebo jiným předmětům. Min. vzdálenost je 30 cm.
7. Pokud používáte režim „Prádlo “ pro urychlení sušení mokrého oblečení, umístěte oblečení v bezpečné vzdálenosti od zařízení, abyste zabránili odkapávání vody na zařízení.
8. Na horní část zařízení nic nepokládejte a během používání ho ničím nezakrývejte.
9. Tento výrobek je určen POUZE k domácímu a kancelářskému použití a nikoli ke komerčnímu, průmyslovému ani venkovnímu použití.
10. Abyste zabránili úrazu elektrickým proudem, zařízení, zástrčku ani kabel nenamáchejte do vody ani na ně nic nestříkejte.
11. Nikdy neodpojujte napájecí kabel, aniž byste zařízení nejprve vypnuli tlačítkem „Napájení“. Mohlo by dojít k jeho poškození. Nikdy odvlhčovač neodpojujte, dokud ventilátor nepřestane foukat.
12. Pokud zařízení nepoužíváte nebo přemísťujete, vždy ho nejprve odpojte. Zařízení odpojte od zdroje napájení uchopením zástrčku a vytáhnutím ze zásuvky. Nikdy netahejte za kabel.
13. Před uložením vždy vyprázdněte nádržku na vodu.
14. Tento spotřebič mohou používat děti od 8 let a osoby se sníženými fyzickými, smyslovými nebo duševními schopnostmi nebo s nedostatkem zkušeností a znalostí, pokud jsou pod dohledem nebo pokud jsou poučeny o bezpečném používání tohoto spotřebiče a rozumí možným rizikům.

15. Napájecí kabel nesmí vést pod kobercem a nesmí být zakrytý koberci ani rohožkami. Kabel umístěte tak, aby o něj nebylo možné zakopnout.
16. Příklad neprovozujte ani neskladujte na přímém slunečním světle.
17. Je-li zařízení nutné opravit, odneste jej kvalifikovanému servisnímu technikovi. Opravy prováděné nekvalifikovanými osobami mohou způsobit poškození zařízení nebo zranění osob či majetku a zneplatnit záruku.
18. Pokud je to možné, nepoužívejte prodlužovací kabel. Může dojít k jeho přehřátí a požáru. Prodlužovací kabel používejte pouze tehdy, jestliže jste se ujistili, že je v perfektním stavu. Prodlužovací kabely mohou způsobovat také pokles napětí, což bude mít vliv na odvlhčovač. To je pravděpodobnější při použití v garážích a mimo budovy.
19. Příklad nepoužívejte bez vzduchového filtru, protože to umožní hromadění nečistot uvnitř odvlhčovače a mohlo by to také vést k zneplatnění záruky.
20. Pravidelně filtr kontrolujte, zda je čistý, jak je uvedeno na straně 13. Špinavý filtr omezí přívod vzduchu do zařízení, což bude mít za následek zvýšení odporu ventilátoru a může to vést k poškození a zneplatnění záruky.
21. Pokud se odvlhčovač převrátí, vypne se díky bezpečnostnímu spínači náklonu.

## OVLÁDACÍ PANEL

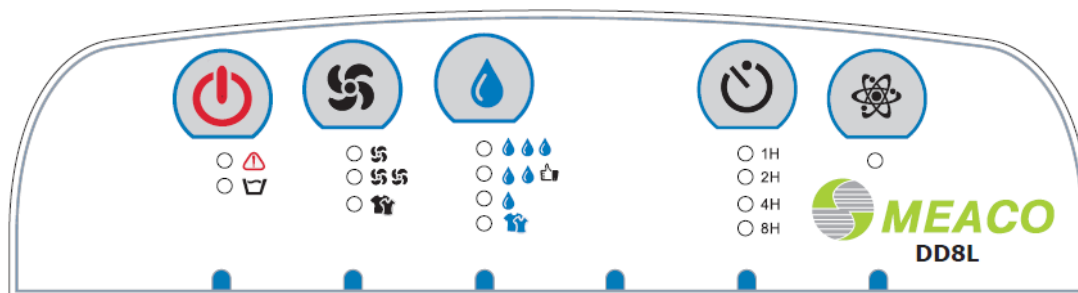





**Napájení**  - Stisknutím tohoto tlačítka se odvlhčovač zapne a jednotka po zapnutí třikrát pípne.

**Plná nádržka**  - Rozsvítí se, když je vnitřní nádržka plná vody a je třeba ji vyprázdnit nebo když je nesprávně nainstalována.

**Porucha**  - Rozsvítí se v okamžiku, kdy je zjištěna porucha. Nejběžnější příčinou bývá zablokování přívodu vzduchu, což může vést k vnitřnímu zahřátí odvlhčovače. Vyčistěte filtr; ujistěte se, že odvlhčovač se nenachází v blízkosti zdroje tepla (tj. radiátoru) a po deseti minutách odvlhčovač restartujte. Viz část Řešení problémů na konci návodu.

**Ventilátor**  - Stisknutím tlačítka „Ventilátor“ přepínáte mezi třemi rychlostmi ventilátoru, nízkou, střední a vysokou. Při vysoké rychlosti je zařízení automaticky v nepřetržitém chodu. Extrakce vody se zvýší při střední a vysoké rychlosti ventilátoru, protože regenerační ohřívač se přepne na maximální výkon (tím se zvýší i provozní příkon odvlhčovače a množství tepla proudícího do místnosti).

**Maximum**   \* - Odvlhčovač bude v chodu, dokud nedosáhne 40% RV a poté přejde do 30minutového cyklu, jak je podrobně uvedeno níže.

**Normal**    \* - Cílem je dosažení 50% RV, což bude vyhovující pro většinu případů použití v domácím prostředí. Aby se zabránilo kondenzaci vlhkosti na jednovrstvých oknech, nebo když venkovní teplota klesne pod 5 °C, doporučujeme místo „Normal“ používat „Maximum“. Po dosažení 50% RV přejde odvlhčovač do 30minutového cyklu, jak je podrobně uvedeno níže.

**Minimum**  \* - Reguluje relativní vlhkost na 60%. Zabraňuje tak vzniku plísní v bezprostřední blízkosti odvlhčovače, nikoliv však v celém domě. Jakmile odvlhčovač dosáhne 60% RV, přejde do 30minutového cyklu, jak je podrobně uvedeno níže.

**Prádlo**  \* - Tento režim použijte, pokud chcete sušit prádlo. Pro optimální výkon umístěte odvlhčovač do co nejmenší místnosti se zavřenými dveřmi a okny. Odvlhčovač bude vysoušet nepřetržitě, dokud nedosáhne cca 35% RV, čímž pomůže efektivně vysoušet prádlo. V režimu „Prádlo“ se odvlhčovač po 6 hodinách vypne, aby šetřil energii.

Dbejte na to, aby odvlhčovač nebyl prádlem zakrytý a aby na něj nekapala voda.

### Časovač

- Pomocí tohoto tlačítka se přístroj vypne po 1, 2, 4 nebo 8 hodinách chodu. Toto nastavení je užitečné pro sušení prádla ve stanoveném čase.

### Ionizace

- Zapíná nebo vypíná funkci ionizátoru. Ionizátor dodává do ovzduší záporné ionty, které se navážou na kladné ionty (například prach). Nová částice je tak těžší a spadne k zemi, kde ji buďto zachytí filtr, nebo se usadí na podlaze, kterou pak vysajete. Výhodou ionizátoru je, že je méně pravděpodobné, že částici vdechnete, a to je dobrá zpráva, pokud jste alergičtí na některé znečišťující látky. Vzduch bude čistší.

**\*Ve třech režimech, které jsou řízeny hygrostatem (Minimum, Normal a Maximum), přestane odvlhčovač po dosažení cílové relativní vlhkosti vzduch vysoušet a ventilátor bude dalších 10 minut pokračovat v chodu. Když k tomuto dojde, odvlhčovač již nebude shromažďovat žádnou další vodu. Je to naprosto normální. Ventilátor poté přejde na 30 minut do režimu spánku. Poté se probudí a odebere vzorek vzduchu. Odvlhčovač tak zjistí, kdy má opět začít shromažďovat vodu. Pokud zůstane relativní vlhkost pod cílovou hodnotou, ventilátor přejde na dalších 30 minut do režimu spánku a tak dále. Když relativní vlhkost opět stoupne, odvlhčovač automaticky začne vodu opět shromažďovat. Ačkoliv je cílová relativní vlhkost režimu Prádlo nižší, v určitém okamžiku dosáhne bodu, kdy již nebude potřeba vodu shromažďovat, protože by jinak došlo k přesušení vzduchu pod úroveň, při které by se již stal nepříjemným (kolem 35% RV).**





Dojde-li k některé z následujících událostí, ovládací panel se zablokuje a kontrolka ventilátoru začne blikat.

- Teplota pod 10 °C
- Teplota nad 40 °C
- Relativní vlhkost pod 40 %
- Zařízení pracuje velmi usilovně a musí zchladnout.

Pokud zjistíte, že k tomuto došlo a žádné z tlačítek na ovládacím panelu nereaguje, **nemusíte se bát, je to normální**. Odvlhčovač stále vzduch vysušuje podle vámi zvoleného nastavení. Ovládací panel začne opět fungovat, jakmile to podmínky dovolí.

Občas si můžete všimnout, že vzduch vycházející z odvlhčovače je chladnější. To je naprosto normální a jedná se o součást celkového procesu odvlhčování, při kterém je ohřívač během procesu regenerace vysoušecího kola nečinný.

## NASTAVENÍ A POUŽÍVÁNÍ ODVLHČOVAČE

- Odvlhčovač umístěte do svislé polohy na stabilní rovný povrch.
- Ujistěte se, že se zařízení nachází v bezpečné vzdálenosti od zdi nebo nábytku.
- Oblečení udržujte od přívodu nebo vývodu vzduchu v bezpečné vzdálenosti 30 cm. Zabráníte tak odkapávání vody na zařízení.
- Ujistěte se, že jste nádržku do zařízení vložili správně. Pokud je nádržka plná nebo není na svém místě, rozsvítí se kontrolka „Prázdna nádržka“ , zazní alarm a odvlhčovač se vypne.
- Stiskněte tlačítko Napájení  a uslyšíte pípnutí.
- Vyberte režim, v němž chcete odvlhčovač použít, ve většině případů to bude režim „Normální“ .
- Pro vypnutí znovu stiskněte tlačítko napájení .

### Kam odvlhčovač umístit

- Pro dosažení nejlepších výsledků odvlhčovač umístěte do středu domu, jako je vrchol schodiště nebo chodba. Vnitřní dveře musí zůstat otevřené, aby mohla vlhkost přirozeně putovat směrem k odvlhčovači, který ji zpracuje.
- Pro sušení prádla je nejlepší odvlhčovač umístit do malé místnosti se zapnutým topením. Zavřete dveře a okna a použijte odvlhčovač v režimu „Prádlo“ . Zavěste oblečení tak, aby se navzájem nedotýkalo a aby mezi jednotlivými kusy mohl cirkulovat vzduch. Dbejte na to, aby na odvlhčovač nekapala voda.

### Pach vycházející z odvlhčovače

Při prvním použití odvlhčovače i pravidelně poté si můžete všimnout zápachu. Ten způsobuje zeolitový vysoušecí materiál a nejedná se o známku toho, že by byl odvlhčovač vadný nebo škodlivý pro člověka nebo domácí zvířata. Zápach vzniká proto, že zeolit absorbuje zápach z předmětů, jako jsou cigarety, kosmetika, laky na vlasy, stavební materiály a nový nábytek, a jakmile se vysoušedlo zahřeje, uniká zápach do místnosti. Tento zápach může připomínat kouř nebo může být kyselý. Je to normální, zápach nebude unikat dlouho a nejedná se o známku závady. Odvlhčovač můžete vyčistit tím, že ho spustíte v samostatném prostoru, jako je garáž, nebo pokud je sucho, tak i venku.

### Množství zachycené vody

- Při prvním použití odvlhčovače bude zařízení fungovat intenzivněji, aby snížilo množství vlhkosti na 50% RV (v režimu „Normal“). Jedná se o dobu, kdy produkuje nejvíce vody, a bude potřeba

vyprázdnit ho nejčastěji. S tím, jak se místnost postupně vysouší, odvlhčovač shromažďuje méně vody a naplnění nádržky trvá déle. Je to naprosto normální. Po dosažení cílové relativní vlhkosti přestane odvlhčovač shromažďovat vodu, což je opět normální.

- Pokud zjistíte, že se na oknech stále vyskytuje kondenzát nebo že vzduch potřebujete dále vysoušet, použijte režim „Maximum“. Může být nutné, jestliže máte jednovrstvá okna nebo pokud venkovní teploty klesnou k bodu mrazu.
- \*Ve třech režimech, které jsou řízeny hygrostatem (Maximum/Normal/Minimum), přestane odvlhčovač po dosažení cílové relativní vlhkosti vzduch vysoušet a ventilátor bude dalších 10 minut i nadále pokračovat v chodu, aby byla zajištěna stabilní RV. Když k tomuto dojde, odvlhčovač již nebude shromažďovat žádnou další vodu. Je to naprosto normální. Ventilátor poté přejde na 30 minut do režimu spánku. Poté se probudí a odebere vzorek vzduchu. Odvlhčovač tak zjistí, kdy má opět začít shromažďovat vodu. Pokud zůstane relativní vlhkost pod cílovou hodnotou, ventilátor přejde na dalších 30 minut do režimu spánku. Když relativní vlhkost opět stoupne, odvlhčovač automaticky začne vodu opět shromažďovat.
- Ačkoliv je cílová relativní vlhkost režimu Prádlo  nižší, v určitém okamžiku dosáhne bodu, kdy již nebude potřeba vodu shromažďovat, protože by jinak došlo k přesušení vzduchu pod úroveň, při které by se již stal nepříjemným.

## Vypnutí

**Když odvlhčovač vypnete stisknutím tlačítka napájení, ventilátor poběží dalších deset minut a pak se vypne. To je normální a je to součástí procesu chlazení vnitřku odvlhčovače. Nepokoušejte se proces ochlazování přerušit odpojením odvlhčovače ze zásuvky, přístroj se po deseti minutách sám vypne.**

## Bezpečný provoz

- Nevkládejte do zařízení malé předměty, mohlo by dojít k jeho poškození a vzniku nebezpečí.
- Nádržku nevytahujte, když je odvlhčovač v provozu. Mohlo by dojít k úniku vody.
- Minimální provozní podmínky jsou 1 °C a 40% RV.



### POZOR!

- Nikdy zařízení nepoužívejte, je-li poškozen napájecí kabel, zástrčka, skříň nebo ovládací panel. Dbejte na to, aby se napájecí kabel někde nezachytil, a nedovolte, aby se dostal do styku s ostrými hranami.
- Nedodržení pokynů může vést k zneplatnění záruky.



## VYLÉVÁNÍ VODY

### Nepřetržitý odvod vody

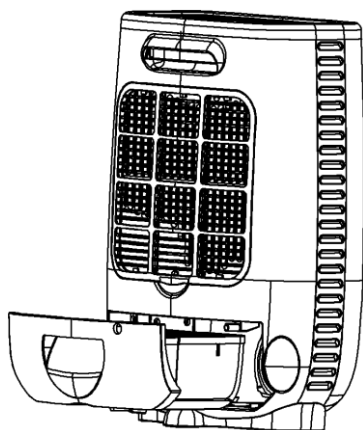

Když je nádržka na vodu plná:

DD8L přestane odvlhčovat a ventilátor se po ochlazení zastaví.

DD8L pak pípne a LED kontrolka prázdné nádržky se rozblíká ☐

Vyprázdněte nádržku na vodu a správně ji vraťte na své místo. Odvlhčovač se opět přepne do činnosti.

**Pokud kontrolka „Plná nádržka“ zůstane rozsvícená a zařízení se nespustí, nevložili jste nádržku správně.**

### Nepřetržitý odvod vody

K odvlhčovači je pro nepřetržitý odvod vody možné připojit vypouštěcí hadici (**NENÍ** součástí balení, použijte prosím hadici o vnitřním průměru 8 mm). Jednoduše hadici připojte k vypouštěcí výpusti a ujistěte se, že konec hadice je níže než vypouštěcí otvor, jinak voda neodteče a může dojít k zaplavení.

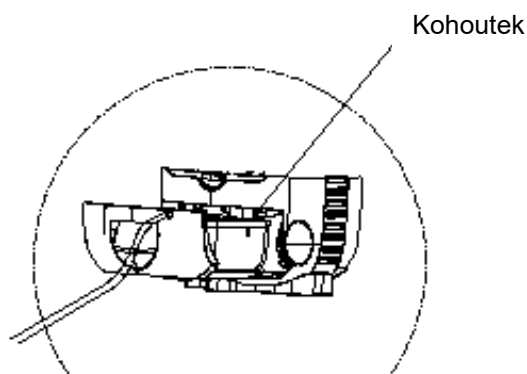

Pokud zjistíte, že voda hadicí neproudí, zkontrolujte, zda vede směrem dolů a není zauzlená, zda jste nadbytečný kus hadice odřízli a že není zablokovaná. Pokud voda ani přesto neteče, udělejte v horní části hadice 30 mm od výpusti otvor o průměru 4 mm. To vyváží tlak vzduchu a umožní průtok vody.

Pokud si nepřejete používat nepřetržitý odtok vody, odpojte hadici od zařízení. Ujistěte se, že je nádržka na vodu správně umístěna.

## ČIŠTĚNÍ

Před čištěním odvlhčovač vypněte a vytáhněte zástrčku ze zásuvky.

### Vnější část zařízení

Zevněšek zařízení očistěte měkkým suchým hadříkem. Pokud je zařízení velmi znečištěné, použijte jemný čisticí prostředek. Odvlhčovač otřete mírně navlhčeným hadříkem. Zařízení nikdy nepolévejte vodou.

### Vzduchový filtr

Při pravidelném používání může dojít k ucpání filtru prachovými částicemi a nečistotami. Proto byste měli filtr čistit alespoň jednou za dva týdny. Postupujte podle následujících kroků:

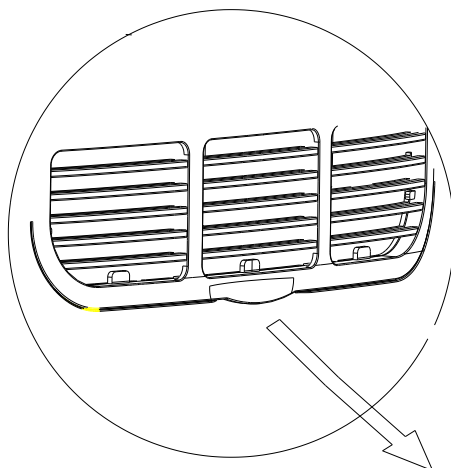

1. Vyměňte filtr.
2. Vyčistěte filtr vysavačem a nikoliv vodou, protože to by poškodilo antibakteriální vlastnosti filtru.



**Nikdy zařízení nepoužívejte bez vzduchového filtru.**

# SKLADOVÁNÍ

## Skladování

Pokud nebudete přístroj delší dobu používat, proveďte následující kroky:

1. Vyměňte zástrčku ze zásuvky a vyprázdněte nádržku. Nechte nádobu a odvlhčovač zcela vyschnout.
2. Vyčistěte vzduchový filtr.
3. Uložte zařízení na místě bez prachu a mimo přímé sluneční záření, nejlépe jej zakryjte plastovou fólií.

## ŘEŠENÍ PROBLÉMŮ

Předtím, než kontaktujete technickou podporu, zkontrolujte následující:

Problém	Příčina	Řešení
Přístroj nefunguje.	Není připojeno k napájení.	Zasuňte zástrčku do zásuvky.
Přístroj neodvlhčuje.	Nádržka na vodu je plná.	Vylijte vodu z nádržky.
	Nádržka na vodu není správně vložena.	Vraťte nádržku na vodu správně na své místo.
	Vzduchový filtr je ucpaný.	Vyčistěte vzduchový filtr.
	Teplota v místnosti, v níž odvlhčovač používáte, je příliš nízká.	Zařízení neodvlhčuje při teplotě nižší než 1 °C. Je vysoce nepravděpodobné, že by při této teplotě shromažďoval vlhkost.
	Relativní vlhkost v místnosti, v níž odvlhčovač používáte, je příliš nízká.	Odvlhčovač vysušuje na nastavenou cílovou relativní vlhkost a poté přejde do režimu, během kterého je v činnosti pouze ventilátor, a to do té doby, dokud relativní vlhkost znovu nepřekročí nastavenou hodnotu.
Odvlhčovač pracuje, ale relativní vlhkost snižuje nedostatečně / v nádržce na vodu je malé množství vody.	Dům je příliš velký. Tento odvlhčovač dokáže vysušit dům o přibližné velikosti asi pěti místností.	Doporučujeme použít odvlhčovač s větší kapacitou.
	V domě je příliš mnoho zdrojů vlhkosti. Koupání, praní, sušení prádla a vaření nasycují vzduch vlhkostí. Topení plynem může vzduch nasytit příliš velkým množstvím vlhkosti.	Doporučujeme použít odvlhčovač s větší kapacitou. Zvažte použití jiného zdroje tepla, než jsou přenosné plynové ohříváče.
	V domě se příliš větrá.	Omezte větrání (např. zavřete okna a dveře).
	Vzduchový filtr je ucpaný a snížený průtok vzduchu má vliv na výkon.	Vyčistěte vzduchový filtr.
Okna byla čistá a nyní se znovu objevila kondenzace.	Venkovní teplota vzduchu klesla a okna jsou chladnější.	Odvlhčovač nastavte na maximum a ponechte ho zapnutý 24 hodin denně.
Nemůžu se zbavit kondenzátu na oknech, a to ani v režimu „Maximum“.	Povrchová teplota oken je příliš nízká na to, aby odvlhčovač zabránil kondenzaci. To je běžné u jednovrstvých oken, a když venkovní teplota vzduchu klesá pod bod mrazu.	Odvlhčovač udržujte v chodu na maximum 24 hodin denně. Když teplota vzduchu venku vzroste, na oknech by se měl přestat tvořit kondenzát.
Odvlhčovač vyfukuje teplý vzduch.	Před vhnáním vzduchu zpět do místnosti prochází v rámci procesu odvlhčování vysušený vzduch skrze topné těleso.	To je normální, odvlhčovač vzduchu nefunguje jako chladič vzduchu.
Problém	Příčina	Řešení
Z odvlhčovače se ozývá klepání.	Motor, který otáčí vysoušecím kolem, není dostatečně promazaný.	Odvlhčovač spusťte v režimu Prádlo a ponechte ho zapnutý po dobu dvou dnů. Motor se promaže. Pokud závada přetrvává, kontaktujte

		prosím společnost Meaco.
Světlo Porucha nepřetržitě svítí.	Průtok vzduchu do odvlhčovače je omezen nebo je teplota pod bodem mrazu.	Vyčistěte filtr a ujistěte se, že se jednotka nachází dále než 30 cm od zdi. Pokud je teplota pod bodem mrazu, použijte odvlhčovač, až se prostor znovu zahřeje.
Světlo Porucha bliká.	Tok vzduchu do odvlhčovače je omezen.	Vyčistěte filtr a ujistěte se, že se jednotka nachází dále než 30 cm od zdi.
Voda z hadice neodtéká.	Je nainstalována hadice pro nepřetržitý odtok vody, ale voda stále odtéká do nádržky.	Negativní tlak vzduchu v místnosti vtahuje vodu zpět do nádržky odvlhčovače. Do horní části trubky udělejte 30 mm od hrdla otvor o průměru 4 mm. Tím vpustíte do trubky vzduch a vyvážíte tlak vzduchu.
Odvlhčovač vypouští vodu na podlahu.	Obvykle to znamená, že odvlhčovač nestojí na rovném povrchu nebo že filtr nebyl dostatečně často čištěn a do odvlhčovače se dostaly nečistoty.	Můžete také zkontrolovat, zda nádoba na vodu není prasklá. Naplňte ji vodou a položte na papírovou utěrku.
Zařízení se nevypíná a nezapíná v obvyklém 30minutovém cyklu.	Snímač teploty a relativní vlhkosti, který snímá údaje v místnosti, nesnímá správné údaje.	Vyčistěte filtr a profoukněte vzduchový senzor fénem zapnutým na rychlé otáčky. Zbavíte tak senzor nečistot. Odvlhčovač odpojte na 10 minut a resetujte tak jeho obvody. Poté jej znovu zapněte.
Zařízení pracuje pouze v režimu Prádlo a kontrolka Prádlo svítí nebo bliká.	Pokud je senzor vlhkosti vadný, odvlhčovač bude fungovat pouze v režimu Prádlo.	Zkuste senzor vyčistit podle výše uvedeného postupu. Pokud to nepomůže, kontaktujte společnost Meaco, která zařízení opraví.
Bliká kontrolka střední rychlosti ventilátoru.	Žádné z tlačítek nefunguje.	To je normální a zařízení funguje v pořádku. Zařízení se vrátí do normálního provozu, jakmile to podmínky dovolí. Více podrobností viz níže.

Dojde-li k některé z následujících událostí, ovládací panel se zablokuje a kontrolka ventilátoru začne blikat.

- Teplota pod 10 °C
- Teplota nad 40 °C
- Relativní vlhkost pod 40 %
- Zařízení pracuje velmi usilovně a musí zchladnout.

Pokud zjistíte, že k tomuto došlo a žádné z tlačítek na ovládacím panelu nereaguje, nemusíte se bát, je to normální. Odvlhčovač stále vzduch vysušuje podle vámi zvoleného nastavení. Ovládací panel začne opět fungovat, jakmile to podmínky dovolí.

## ZÁRUČNÍ PODMÍNKY

Na odvlhčovač vztahuje dvouletá záruka od data nákupu. Zakoupený výrobek zaregistrujte na <https://eu.meaco.com/pages/registrieren-garantie>. Jako poděkování se zúčastníte slosování o ceny zdarma. Registrace nám také umožňuje, abychom vás informovali o každém důležitém vývoji týkajícím se vašeho produktu.

Veškeré vady materiálu a výrobní vady budou opraveny bezplatně.

Platí následující:

- Jakékoli opravy nebo výměny součástí během záruční doby nepovedou k prodloužení záruční doby.
- Platnost záruky vyprší, pokud byly na odvlhčovači provedeny jakékoliv změny, byly na něm nainstalovány součásti od jiného výrobce nebo pokud opravu odvlhčovače provedla třetí strana.
- Na součásti, na které se vztahuje běžné opotřebení, jako např. vzduchový filtr, se záruka nevztahuje.
- Záruka platí pouze při předložení původního, nezměněného a datem označeného dokladu o nákupu.
- Záruka se nevztahuje na škody způsobené jinými úkony, než jsou úkony popsané v uživatelské příručce, nebo zanedbáním.
- Všechny nároky na náhradu škody, včetně následných škod, budou ignorovány.
- Záruka může být zneplatněna, pokud se zjistí, že je odvlhčovač znečištěný nebo pokud jsou součásti uvnitř zařízení zanesené nečistotami.

Abyste předešli zbytečným výdajům, doporučujeme, abyste si nejprve pečlivě přečetli návod. Pokud jste zde nenalezli řešení, kontaktujte společnost Meaco GmbH na čísle 0911 88080553 v době od pondělí do pátku od 9:00 do 17:30. Případně kontaktujte svého prodejce CM-trade na +420 549 274 164 / [info@cm-trade.cz](mailto:info@cm-trade.cz).

Tento spotřebič mohou používat děti od 8 let a osoby se sníženými fyzickými, smyslovými nebo duševními schopnostmi nebo s nedostatkem zkušeností a znalostí, pokud jsou pod dohledem nebo pokud jsou poučeny o bezpečném používání tohoto spotřebiče a rozumí možným rizikům.

Ujistěte se, že si děti se zařízením nehrají, a dovolte jim ho používat pouze pod dohledem.

## TECHNICKÉ ÚDAJE

Model	Adsorbční odvlhčovač Meaco DD8L
Spotřeba energie	30/330/650 wattů
Napájení	220–240 V / 50 Hz
Výkon odvlhčování	8 litrů denně
Objem nádržky na vodu	2 litry
Průtok vzduchu	80/100/115 m <sup>3</sup> /h
Pro domácnosti o maximální rozloze	5 místností
Provozní rozpětí	1 – 37 °C
Rozměry (š × h × v)	351 × 188 × 500 mm
Čistá hmotnost	6,4 kg
Hrubá hmotnost	7,4 kg
Hlučnost	39/43/48 dB
Jmenovité napětí pojistky	250 V. F 1,6 A
Bezpečnostní vypínač	Elektronický bezpečnostní vypínač pro vypnutí zařízení, pokud dojde k jeho převrhnutí.

Toto označení symbolizuje, že byste v celé EU tento výrobek neměli likvidovat společně s ostatním domácím odpadem. Aby se zabránilo tomu, že by neřízená likvidace odpadu poškodila životní prostředí nebo lidské zdraví, je nutné výrobek zodpovědným způsobem recyklovat. Tím podpoříte udržitelné opětovné využití zdrojů. Chcete-li vrátit použité zařízení, využijte systémů pro vracení a sběr nebo se obraťte na prodejce, u kterého jste výrobek zakoupili. Prodejce může tento produkt bezpečně recyklovat za vás.



## ZÁKAZNICKÝ SERVIS

Tento odvlhčovač byl importován do  
Evropské unie společností;

Meaco DE GmbH,  
Adlerstraße 34, 90403  
Nürnberg, Deutschland

Telefon: 0911 88080553  
E-mail: kundendienst@meaco.com  
Webové stránky: eu.meaco.com

Pro budoucí potřebu si prosím poznamenejte  
datum nákupu a místo, kde jste odvlhčovač  
zakoupili.

Datum nákupu.....

Zakoupeno od CM-trade.